

PL

Instrukcja
użytkowania

fencee

Ogrodzenia
elektryczne

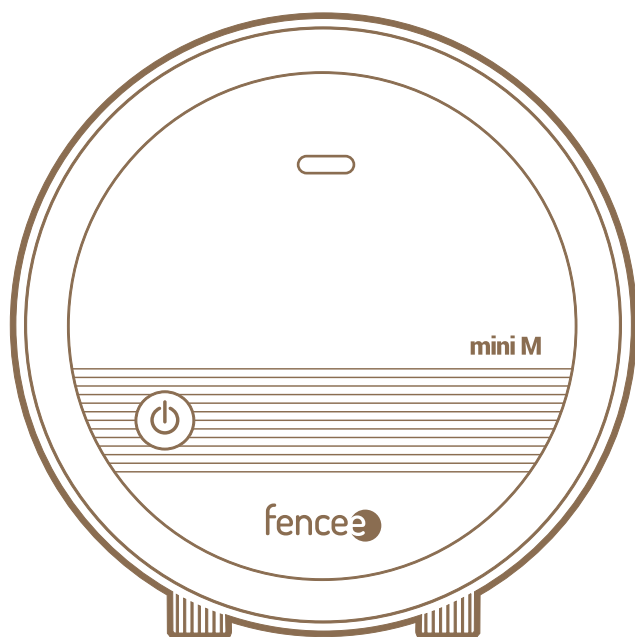

230 V~

- › fencee **mini M02**
- › fencee **mini M03**
- › fencee **mini M06**
- › fencee **mini M10**

	ENERGIA WEJŚCIOWA	ENERGIA WYJŚCIOWA	NAPIĘCIE WYJŚCIOWE	NAPIĘCIE WYJŚCIOWE 500 Ω	WŁĄCZANIE ON / OFF				
fencee mini M02	0,3 J	0,2 J	2 500 V	750 V	✓	6 km	2 km	0,5 km	0,1 km
fencee mini M03	0,4 J	0,3 J	9000 V	3000 V	✓	12 km	5 km	3 km	0,5 km
fencee mini M06	0,8 J	0,6 J	9500 V	3500 V	✓	21 km	7 km	5 km	1 km
fencee mini M10	1,3 J	1 J	9000 V	4000 V	✓	30 km	9 km	6 km	1,5 km

www.fencee.eu

+420 730 893 828

DEKLARACJA ZGODNOŚCI

Producent:

VNT electronics s.r.o.
Dvorská 605, 563 01 Lanškroun
ID: 64793826
oświadcza, że wymienione poniżej pro-

ELEKTRYZATOR OGRODZEŃ ELEKTRYCZNYCH

fencee **mini M02**, fencee **mini M03**
fencee **mini M06**, fencee **mini M10**

spełnia wymagania norm i przepisów
obowiązujących dla danego typu urządzeń:

2014/35/EU

2014/30/EU



Produkty są bezpieczne pod warunkiem zwykłego wykorzystywania
wg instrukcji obsługi. Deklaracja zgodności została
wydana na podstawie następnego dokumentu:

Protokół z badania nr:

37 422

wydana przez akredytowany **Státní zkušebnou strojů a.s.**,
Třanovského 622/11, 163 00, Praha 6.

Niniejsza deklaracja została wydana na wyłączną odpowiedzialność producenta.

W Lanškrouně 19. 10. 2017

Ing. Jan Horák
Pełnomocnik spółki
Tel.: +420 730 893 828
info@fencee.eu
www.fencee.eu

 fencee
VNT ELECTRONICS s.r.o.



Dziękujemy za zakup wyrobu fence firmy **VNT electronics s.r.o.**
Urządzenie spełnia przepisy bezpieczeństwa zgodnie z obowiązującym prawem, jak również
odpowiednie przepisy UE (CE).

**Jednocześnie prosimy o dokładne zapoznanie się z niniejszą instrukcją przed
rozpoczęciem użytkowania urządzenia oraz o zachowanie jej na przyszłość.**

Ogrodzenie elektryczne powinno być tak zaprojektowane, aby w normalnych warunkach
pracy osoby były chronione przed niepożądanym kontaktem z przewodami impulsowymi.

Z legislacyjnego punktu widzenia są one objęte głównie normą EN 60335-2-76 ed. 2
(Elektryczne przyrządy do użytku domowego i podobnego - Bezpieczeństwo - Część 2-76:

Wymagania szczegółowe dotyczące źródeł energii dla elektrycznych urządzeń
ogrodzeniowych) oraz normami R&TTE 2014/35/EU - 2014/30/EU. R&TTE EN300-220
i EN 61000-6-3:2007 + A1:2011

1. SPIS TREŚCI

1	Spis treści	3
2	Ważne informacje	4
3	Zawartość opakowania	4
4	Funkcja ogrodzenia elektrycznego	5
5	Wprowadzenie	6
	5.1 Główne zalety	6
6	Opis urządzenia	7
7	Podłączenie elektryzatora	8
8	Zasady bezpieczeństwa	10
9	Najczęstsze przyczyny usterek	13
10	Gwarancja	14

2. WAŻNE INFORMACJE



Zalecamy dokładne przeczytanie niniejszej instrukcji przed użyciem urządzenia i zachowanie jej na przyszłość!

- Użyj elektryzatora, aby lepiej chronić swoje zwierzęta i ziemię. Lokalne warunki i otoczenie zawsze wpływają na działanie urządzenia, dlatego producent nie może zagwarantować całkowitej ochrony przed zakłóceniem pracy ogrodzenia.
- Przed wykonaniem jakichkolwiek prac przy ogrodzeniu elektrycznym należy wyłączyć elektryzator.
- Prosimy o dokładne zapoznanie się z sekcją Instrukcje bezpieczeństwa.
- Podczas montażu upewnij się, że przestrzegasz wszystkich przepisów bezpieczeństwa.
- Nie należy podłączać urządzenia do innego urządzenia na tym samym ogrodzeniu. Jeśli w ogrodzenie uderzy piorun, wszystkie podłączone urządzenia mogą zostać uszkodzone.
- Urządzenie może być naprawiane wyłącznie przez wykwalifikowany personel.
- Prosimy o usuwanie odpadów zgodnie z przepisami obowiązującymi w danym kraju.
- Nie należy pozostawiać luźno zwisającego kabla akumulatora, istnieje ryzyko zwarcia i zniszczenia elektryzatora.

3. ZAWARTOŚĆ OPAKOWANIA

- Elektryzator fencee **mini M** z kablem zasilającym 100 cm
- Przewód uziemiający do podłączenia uziemienia 150 cm
- Kabel łączący z ogrodzeniem 100 cm
- Tabliczka ostrzegawcza fencee – Uwaga ogrodzenie elektryczne
- 1 szt - śruba i kołek do montażu
- Instrukcja użytkowania

4. FUNKCJE OGRODZENIA ELEKTRYCZNEGO

Jak działa ogrodzenie elektryczne?

Ogrodzenie elektryczne składa się z elektryzatora elektrycznego i ogrodzenia wyznaczonego przez słupki i przewody. Elektryzator generuje krótkie impulsy elektryczne. Impulsy te charakteryzują się wysokim napięciem i bardzo krótkim czasem trwania (poniżej 0,3 ms).

Porażenie prądem jest jednak bardzo nieprzyjemne i zwierzęta szybko uczą się respektować ogrodzenie. Ogrodzenie elektryczne to nie tylko przeszkoda fizyczna, ale i psychologiczna.

Jakie są zalety ogrodzenia elektrycznego?

Ogrodzenie elektryczne ma wiele zalet w porównaniu z tradycyjnym ogrodzeniem.

- Budowa ogrodzenia wymaga mniejszych kosztów pracy i materiałów niż w przypadku tradycyjnego ogrodzenia.
- W zależności od potrzeb możliwe jest dostosowanie ogrodzenia.
- Szybki i łatwy montaż i demontaż ogrodzeń tymczasowych.
- Przeznaczone do pilnowania i ochrony różnych zwierząt.
- W porównaniu z innymi ogrodzeniami, takimi jak drut kolczasty, nie powoduje obrażeń u zwierząt

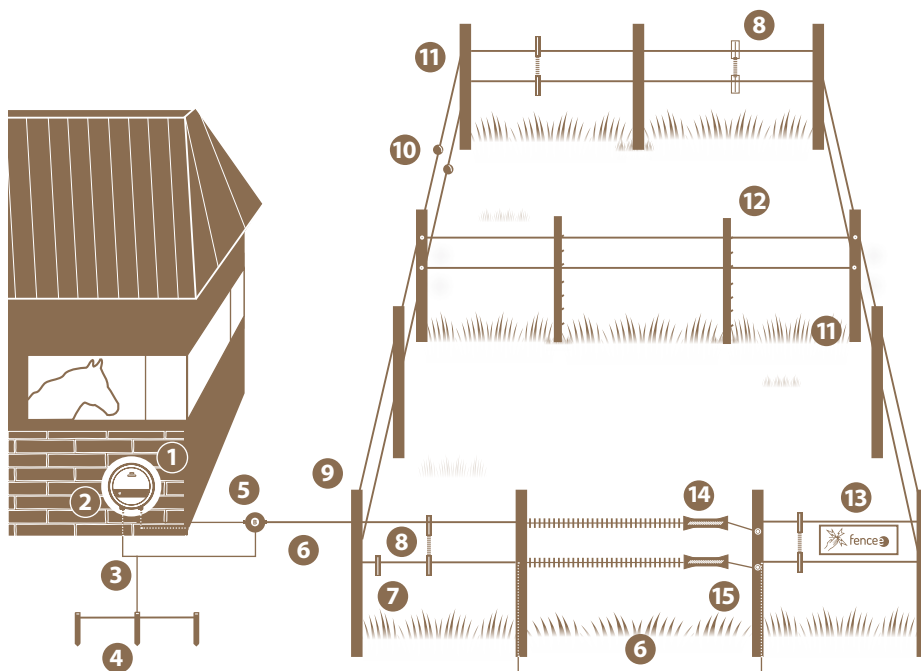

1	Elektryzator
2	Przycisk włącz/wyłącz
3	Przewód uziemiający
4	Niekerodujący pręt uziemiający
5	Odgromnik

6	Kabel wysokiego napięcia
7	Przewód pastucha
8	Łącznik przewodów
9	Ogrodzenie stałe
10	Napinacz drutu

11	Izolatory
12	Ogrodzenie przenośne
13	Tabliczka
14	Przeście bramowe
15	Izolator bramowy

5. WPROWADZENIE

Sieciowe elektryzatory **fencee mini M** można zasilać tylko z sieci 230 V. Uniwersalny elektryzator o bardzo niskim poborze mocy. LED kontrolki na przedniej stronie urządzenia wyświetlają pracę elektryzatora, i też sygnalizują ewentualne zakłócenie ogrodzenia.

5.1 Główne zalety



ON/OFF

Łatwy w użyciu przycisk ON/OFF umożliwiający wygodne włączanie/wyłączanie.



Transformator ST

Ekstra wysokie napięcie z długotrwałą ochroną.



LED diody

Technologią BrightLight z wysoką światłością.

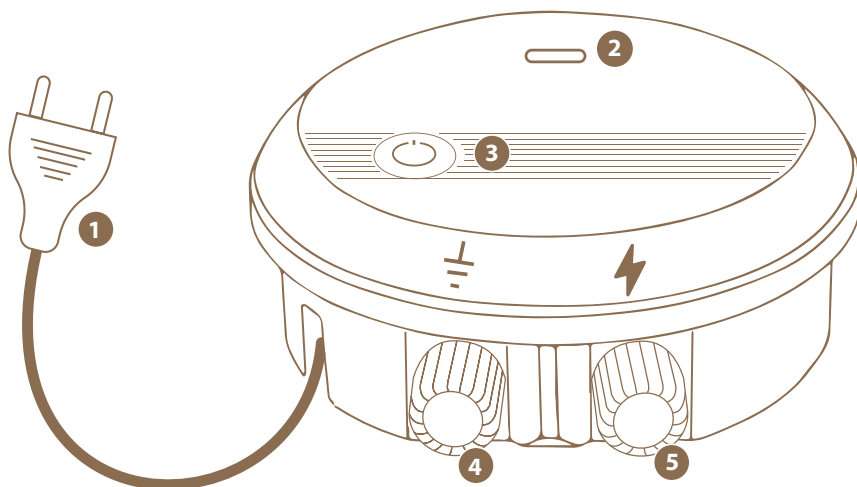

- Bardzo **niskie i wydajne zużycie** energii
- Zgodność z dyrektywą europejską **2014/35/EU - 2014/30/EU**
- **3 lata** gwarancji

6. OPIS URZĄDZENIA



1	Konektor podłączenia sieciowego
	LED kontrola funkcji urządzenia
2	Niebieski kolor – urządzenie włączone i miga wg impulsów
	Czerwony kolor – miga przy spadku napięcia poniżej 3000 V (tylko MODEL M06 i M10)
3	Przycisk wyłącznika ON / OFF
4	Uziemienie (czarny)
5	Połączenie z ogrodzeniem (czerwone)

Objaśnienie symboli, które są przedstawione na elektryzatorze

-  Połączenie uziemiające. Podłącz to połączenie do systemu uziemienia.
-  Podłączenie ogrodzenia z pełnym napięciem. Podłącz to połączenie do swojego systemu ogrodzeniowego.

7. PODŁĄCZENIE ELEKTRYZATORA

Wybierz odpowiednie miejsce instalacji elektryzatora, gdzie:

- Możesz osiągnąć dobre uziemienie
- Znajdujące się w odpowiedniej odległości od dzieci i zwierząt
- Elektryzator jest łatwo dostępny
- Jest chroniony przed dostępem wody

Za pomocą dołączonych śrub przymocuj elektryzator do ściany, na której następnie możesz go łatwo zawiesić.

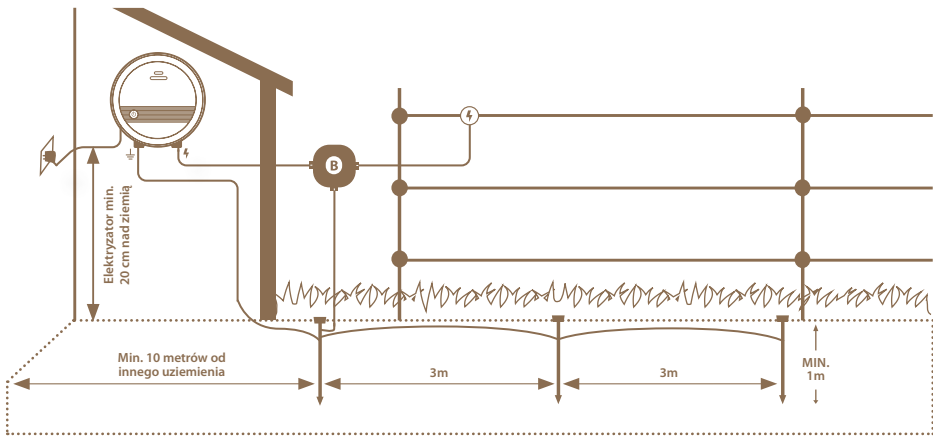

Montaż elektryzatora na szynie DIN

Elektryzator można również łatwo i wygodnie zamontować za pomocą szyny DIN. Zestaw do montażu na szynie DIN można zamówić jako osobne wyposażenie akcesorium.

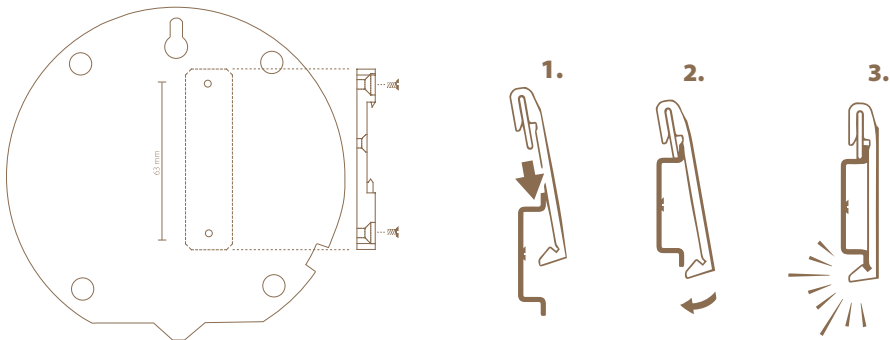



- Elektryzatory muszą być zainstalowane w suchym miejscu.
- Nigdy nie umieszczaj elektryzatora na ziemi - w mokrym lub wilgotnym środowisku.
- Elektryzator jest montowany pionowo za pomocą śruby do zawieszania lub szyny DIN co najmniej 20 cm nad ziemią.
- Nigdy nie wystawiaj elektryzatora na działanie ciągłego strumienia wody.

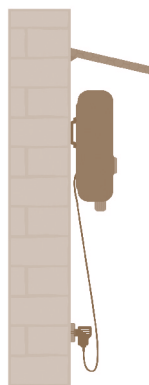

PIONOWO DO ŚCIANY IDEALNIE Z DASZKIEM

Zalecamy montaż na DIN listwę montażową 80 mm. (Art.No. 8043)



NIE NARAŻAĆ ELEKTRYZATORA NA CIĄGŁY STRUMIEŃ WODY



KĄT UJEMNY

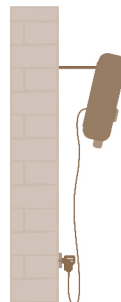

NA ZIEMI - W KAŁUŻY



NA ZIEMI - DNEM DO GÓRY



Uziemienie

Prawidłowe uziemienie jest bardzo ważne, ponieważ od niego zależy ogólne funkcjonowanie urządzenia!

Pręt uziemiający z zabezpieczeniem antykorozyjnym wcisnąć całkowicie w grunt w miejscu maksymalnego i trwałego zawilgocenia. Na suchym terenie lub na glebach o mniejszej przewodności elektrycznej należy zastosować jeden lub więcej dodatkowych prętów uziemiających (o długości co najmniej 1 m) i umieścić je w odległości ok 3 m od siebie.

Wyjątkiem są ogrodzenia zasilane z elektryzatorów akumulatorowych lub pracujące z małą mocą, tutaj zaleca się minimalną długość 50 cm.

Między prętem uziemiającym ogrodzenia a innym systemem uziemienia, takim jak uziemienie domu, uziemienie ochronne instalacji elektrycznej lub uziemienie czujki włamaniowej, musi być zachowana odległość co najmniej 10 m.

Nie należy podłączać elektryzatora do innych istniejących systemów uziemienia.

8. ZASADY BEZPIECZEŃSTWA

Należy instalować i eksploatować ogrodzenia elektryczne w taki sposób, aby nie stwarzały zagrożenia porażenia prądem ludzi, zwierząt oraz nie powodowały zakłóceń w otaczającym środowisku.

Unikaj stosowania ogrodzeń elektrycznych, które mogłyby uwięzić zwierzęta lub ludzi.

Jedno ogrodzenie elektryczne nie może być zasilane z dwóch lub więcej elektryzatorów lub z niezależnych źródeł ogrodzeń elektrycznych tego samego urządzenia.

Przy eksploatacji dwóch lub więcej różnych urządzeń ogrodzenia elektrycznego zasilanych z różnych elektryzatorów, minimalna odległość między urządzeniami ogrodzenia elektrycznego musi wynosić 2,5 m. Jeśli ta odległość będzie mniejsza, należy użyć materiału nieprzewodzącego prądu elektrycznego

Do montażu ogrodzenia elektrycznego nie należy używać drutu kolczastego, żyłkowego ani innych rodzajów drutu o ostrych krawędziach.

Nieprzewodzące ogrodzenie dodatkowe z użyciem drutu kolczastego lub żyłkowego powinno znajdować się w odległości co najmniej 150 mm od przewodu ogrodzenia elektrycznego i powinno być uziemione w regularnych odstępach.

Wszystkie odcinki ogrodzeń elektrycznych zainstalowanych wzdłuż drogi publicznej powinny być oznaczone znakami ostrzegawczymi przymocowanymi do słupków lub ogrodzenia. Tablice ostrzegawcze powinny być powieszony w regularnych odstępach co 50 m i być dobrze widoczne.

Znak ostrzegawczy

- kolor żółty minimalne wymiary 100 x 200 mm
- zawiera znak zgodny z normą lub napis "Ostrzeżenie - ogrodzenie elektryczne" po obu stronach
- wysokość tekstu musi wynosić co najmniej 25 mm, a informacje muszą być nieusuwalne
- 1 szt. tabliczki znajduje się w zestawie z elektryzatorem



Przewody, zasilające i przyłączeniowe

- Przewody które pracują pod napięciem wyższym niż 1kV i są prowadzone w budynkach, należy skutecznie odizolować je od elementów uziemienia budynku. Osiąga się to poprzez zastosowanie izolowanych przewodów wysokiego napięcia lub pozostawienie odpowiedniego odstępu pomiędzy przewodem a ramą budynku. Nie należy stosować konwencjonalnych przewodów elektrycznych.
- Przewody, które są zakopane w ziemi (w glebie), trzeba chronić za pomocą solidnych rur izolacyjnych lub ponownie użyć izolowanych kabli wysokiego napięcia, przeznaczonych do tego celu. Jednocześnie należy zadbać o to, aby przewody nie zostały uszkodzone, np. przez kopyta zwierząt lub koła ciągników, które mogą drażyć w ziemi. Nie należy używać zwykłych kabli elektrycznych.
- Nie mogą być one umieszczone w rurze z innymi kablami dystrybucyjnymi, komunikacyjnymi lub transmisji danych.

Przewody zasilające i łączące oraz przewody elektryczne do ogrodzeń

- Nie mogą przecinać innych linii sieciowych lub komunikacyjnych. Jeśli nie można uniknąć takich skrzyżowań, należy je realizować w miarę możliwości pod kątem prostym.
- Muszą być one poprowadzone w odpowiedniej odległości od linii wysokiego napięcia.

Wartości linii wysokiego napięcia	Odległość powietrzna
≤ 1000 V	3 metry
> 1000 ≤ 33000 V	4 metry
> 33000 V	8 metrów

- Przewody, które znajdują się w pobliżu linii wysokiego napięcia, ich wysokość nad ziemią nie może przekraczać 3 m. Wysokość ta dotyczy każdej strony rzutu uziemienia przewodu zewnętrznego linii wysokiego napięcia na odległości:
 - do 2 m dla linii wysokiego napięcia pracujących przy napięciu znamionowym do 1000 V
 - do 15 m dla linii wysokiego napięcia pracujących przy napięciu znamionowym powyżej 1000 V
- Przewody, które znajdują się w pobliżu linii telefonicznej lub kabla telefonicznego, powinny zachować odległość co najmniej 2 m.

Ogrodzenia elektryczne przeznaczone do odstraszenia ptaków, grodzenia zwierząt domowych lub tresury zwierząt muszą być zasilane wyłącznie urządzeniami o małej mocy, zapewniającymi bezpieczny, ale wystarczający efekt.

Jeżeli ogrodzenie elektryczne jest stosowane jako bariera dla ptaków mających dostęp do budynków lub przeciwko gniazdowaniu, żaden z przewodów ogrodzenia elektrycznego nie powinien być uziemiony, jeśli nie jest połączony z metalowymi częściami. Jeśli przewód jest połączony z metalową częścią (np. rynną) to ta metalowa część musi być uziemiona. Znak ostrzegawczy należy zamocować we wszystkich dostępnych miejscach, w których można bezpośrednio dostać się do przewodów.

W przypadku, gdy ogrodzenie elektryczne przecina drogę publiczną, musi być wyposażone w izolowane przejście bramowe, nie będące pod napięciem lub należy zapewnić przejście ze stopniami nad ogrodzeniem. Na każdym skrzyżowaniu w pobliżu przewodów pod napięciem należy zainstalować żółte znaki ostrzegawcze.

Unikaj bezpośredniego kontaktu z ogrodzeniem, zwłaszcza z głową, szyją lub górną częścią tułowia. Nie należy wspinać się przez lub nad ogrodzeniem. Do przejścia przez ogrodzenie należy użyć bramy lub innego wyznaczonego miejsca w instalacji.

Urządzenie do ochrony przed przepięciami - odgromnik

Aby zapobiec uszkodzeniom spowodowanym przez wyładowania atmosferyczne, zaleca się, aby przed podłączeniem do elektryzatora ogrodzenia elektrycznego przewody ogrodzenia przy budynku były poprowadzone przez urządzenie przeciwprzepięciowe - odgromnik przymocowany do zewnętrznej części budynku przez materiał niepalny. Dotyczy to również elektryzatorów kombinowanych w przypadku stosowania z zasilaczem sieciowym.

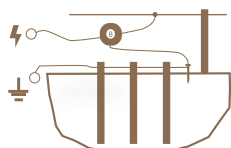

Przepięcia burzowe mogą uszkodzić izolację ogrodzenia elektrycznego. W takim przypadku napięcie może dotrzeć do ogrodzenia elektrycznego i spowodować poważne zagrożenie dla ludzi lub zwierząt.

Dlatego też zalecamy, aby systemy ogrodzeń elektrycznych zasilanych z sieci, były podłączane tylko do sieci, które są chronione przez ochronniki prądu o maksymalnym prądzie 30 mA. Ponadto prawidłowy montaż ogrodzenia i elektryzatora z pomocniczym ogranicznikiem iskier i odgromnikiem jest konieczne, zgodnie z opisem w niniejszej instrukcji. Systemy ogrodzeniowe zasilane elektrycznie należy odłączyć zarówno od sieci, jak i od ogrodzenia (jeśli to możliwe) podczas burzy.

Jeżeli sieć z zabezpieczeniem prądowym nie była wykorzystywana do zasilania elektryzatora a elektryzator został w czasie burzy podłączony do ogrodzenia lub sieci energetycznej, przed dalszą eksploatacją elektryzator musi być sprawdzony i przetestowany przed uruchomieniem. W tym celu musi być dostępne podłączenie do sieci z wyłącznikiem różnicowoprądowym. W celach testowych należy podłączyć zacisk uziemienia elektryzatora do przewodu ochronnego tej sieci zasilającej, a następnie podłączyć wtyczkę do gniazda zabezpieczonego przez ochronnik prądu. Jeżeli elektryzator pracuje prawidłowo, a następnie nie wykazuje odstępstw od normalnej pracy, może być ponownie podłączony do ogrodzenia. Jeśli jednak zabezpieczenie przeciwprzepięciowe wypadła po podłączeniu elektryzatora, nie wolno go dalej używać i musi być profesjonalnie naprawiony.

Jeśli połączenie z tym elektryzatorem ulegnie uszkodzeniu, wymagana jest wymiana przez producenta lub wyznaczonego przez niego serwisanta lub inną wykwalifikowaną osobę, aby wyeliminować możliwość niebezpieczeństwa. Serwis i naprawy tych urządzeń mogą być wykonywane wyłącznie przez osoby upoważnione! Każdy operator ogrodzenia elektrycznego jest odpowiedzialny za eksploatację i powinien przeprowadzać regularne kontrole elektryzatora i ogrodzenia przynajmniej raz dziennie w zależności od warunków pracy!

Procedura kontroli:

- Kontrola elektryzatora i ogrodzenia
- Pomiar minimalnego napięcia 2500 V w każdym punkcie ogrodzenia

Jeżeli instalacja jest przeprowadzana wewnątrz budynku, to urządzenia elektryzatora elektrycznego nie mogą być w żaden sposób eksploatowane w pomieszczeniu o zwiększonym ryzyku pożaru (stodoła, szopa, stajnia). Ponadto nie wolno składować materiałów łatwopalnych w pobliżu ogrodzenia i przyłączy elektryzatora elektrycznego. Instalacja elektryzatora elektrycznego musi być wykonana na niepalnym podłożu.

W celu bezproblemowego użytkowania, należy używać tylko urządzeń przeznaczonych do tego celu!

W żadnym wypadku nie należy podłączać elektryzatorów zasilanych z baterii lub akumulatorów do sieci lub do urządzeń podłączonych do napięcia sieciowego, z wyjątkiem źródeł bezpośrednio przeznaczonych przez producenta. Ten elektryzator nie może być używany przez osoby (w tym dzieci), które mają ograniczone zdolności fizyczne, percepcyjne lub umysłowe, lub którym brakuje doświadczenia i wiedzy, chyba że są one nadzorowane lub przeszkolone w zakresie korzystania z elektryzatora przez osoby odpowiedzialne za ich bezpieczeństwo. Dzieci powinny być nadzorowane, aby nie bawiły się elektryzatorem.

Upewnij się, że wszystkie podłączone obwody pomocnicze, zasilane z sieci, mają co najmniej taki sam stopień izolacji jak elektryzator ogrodzenia.

9. NAJCZĘSTSZE PRZYCZYNY USTEREK

W przypadku, iż ogrodzenie nie zasila impuls lub napięcie jest niższe niż 3 kV i miga czerwona LED dioda, w tym przypadku jest potrzeba sprawdzić niżej wymienione przyczyny.

Przyczyna	Usunięcie wady
Elektryzator ogrodzenia elektrycznego nie działa?	Odłącz urządzenie od ogrodzenia i następnie urządzenie znów włącz! Kiedy świeci się niebieska LED dioda urządzenie jest w porządku. W odwrotnym przypadku urządzenie jest uszkodzone (kontaktuj się ze sprzedawcą)! Przy zastosowaniu urządzeń bateriowych i akumulatorowych przestrzegaj prawidłowe podłączenie biegunów!
Upływność lub zwarcie linii doprowadzającej ogrodzenia.	Dla linii doprowadzającą nigdy nie używaj zwykły kabel. Zalecamy zastosowanie kabla wysokonapięciowego.
Przewód ma nieprzyjemne właściwości (cienki przewód, wysoki opór).	Stosuj jakościowy przewód z niskim oporem o większym przekroju o większym przekroju. Zapewnij jakościowe prawidłowe połączenie przewodów.
Niejakościowe uziemienie, zbyt krótki drążek uziemiający, korozja, suchy grunt.	Dopełnij drążek, zwilżać.
Upływność porostem u ogrodzenia.	Usuń porost (należy wykosić)!
Przewód na ziemi (np. przerwanie, niewystarczające naciągnięcie mechaniczne).	Napraw ogrodzenie, zastosuj specjalne zaciski złączki, naciągnij przewód!
Zbyt długie ogrodzenie. Do danego celu została zastosowane odpowiednie urządzenie?	Używaj odpowiednie urządzenia dla daną długość ogrodzenia i dla pasące się zwierzęta – w przypadku potrzeby zasięgnij porady wyspecjalizowanego handlowcy!
Izolator przebija, dochodzi do strat.	Wyłącz wadliwe i zwietrzałe izolatory.
Przewód połączony węzłem, niewystarczające połączenie.	Zastosuj odpowiednie złączki specjalne dla przewodów.

10. GWARANCJA

Oprócz gwarancji ustawowej udzielamy gwarancji zgodnie z warunkami określonymi poniżej:

- Gwarancja rozpoczyna się od daty zakupu. Roszczenia z tytułu rękojmi ujmuje się wyłącznie po przedstawieniu rachunku lub paragonu. Naprawy gwarancyjne są bezpłatne lub zastrzegamy sobie prawo do dostarczenia sprzętu o takiej samej wartości.
- Gwarancja jest ważna przy prawidłowym użytkowaniu zgodnie z instrukcją obsługi. Jest ona nieważna w przypadku ingerencji osób nieuprawnionych oraz stosowania części zamiennych obcego pochodzenia.
- Wszelkie braki wynikające z wad materiałowych lub wykonawczych będą usuwane według uznania producenta poprzez bezpłatną naprawę lub wymianę elektryzatora.
- Dostawa części zamiennych lub naprawa nie przedłuża pierwotnego okresu gwarancji.
- Długość gwarancji oraz adres podmiotu udzielającego gwarancji znajdują się w załączonej instrukcji obsługi dla danego typu urządzenia.
- Gwarancja nie obejmuje akumulatorów każdego typu, uszkodzeń spowodowanych nadmiernym napięciem (w tym wyładowaniami atmosferycznymi) oraz uszkodzeń spowodowanych wylaniem się kwasu akumulatorowego.

Urządzenie objęte jest 3-letnią gwarancją zgodnie z naszymi warunkami gwarancyjnymi! Wskazówki dotyczące bezpieczeństwa, uziemienia, uruchomienia, pielęgnacji baterii i akumulatora, warunków gwarancji oraz możliwych źródeł usterek znajdują się w załączonej instrukcji obsługi!



fencee

16032023

fencee
Ogrodzenia **elektryczne**

Pieczęć i podpis sprzedawcy:

VNT electronics s.r.o.
Dvorská 605, 563 01 Lanškroun
Czech Republic
info@fencee.eu
+420 730 893 828

f fencee.cz @ fenceeczech

www.fencee.eu
www.fenceefarm.pl